

COPYRIGHT © Hangzhou EZVIZ Software Co., Ltd.. ALL RIGHTS RESERVED.

Any and all information, including, among others, wordings, pictures, graphs are the properties of Hangzhou EZVIZ Software Co., Ltd. (hereinafter referred to as “EZVIZ”). This user manual (hereinafter referred to as “the Manual”) cannot be reproduced, changed, translated, or distributed, partially or wholly, by any means, without the prior written permission of EZVIZ. Unless otherwise stipulated, EZVIZ does not make any warranties, guarantees or representations, express or implied, regarding to the Manual.

About this Manual

The Manual includes instructions for using and managing the product. Pictures, charts, images and all other information hereinafter are for description and explanation only. The information contained in the Manual is subject to change, without notice, due to firmware updates or other reasons. Please find the latest version in the EZVIZ™ website (<http://www.ezvizlife.com>).

Revision Record

New release – January, 2019

Trademarks Acknowledgement

EZVIZ™, ™, and other EZVIZ's trademarks and logos are the properties of EZVIZ in various jurisdictions. Other trademarks and logos mentioned below are the properties of their respective owners.

Legal Disclaimer

TO THE MAXIMUM EXTENT PERMITTED BY APPLICABLE LAW, THE PRODUCT DESCRIBED, WITH ITS HARDWARE, SOFTWARE AND FIRMWARE, IS PROVIDED “AS IS”, WITH ALL FAULTS AND ERRORS, AND EZVIZ MAKES NO WARRANTIES, EXPRESS OR IMPLIED, INCLUDING WITHOUT LIMITATION, MERCHANTABILITY, SATISFACTORY QUALITY, FITNESS FOR A PARTICULAR PURPOSE, AND NON-INFRINGEMENT OF THIRD PARTY. IN NO EVENT WILL EZVIZ, ITS DIRECTORS, OFFICERS, EMPLOYEES, OR AGENTS BE LIABLE TO YOU FOR ANY SPECIAL, CONSEQUENTIAL, INCIDENTAL, OR INDIRECT DAMAGES, INCLUDING, AMONG OTHERS, DAMAGES

FOR LOSS OF BUSINESS PROFITS, BUSINESS INTERRUPTION, OR LOSS OF DATA OR DOCUMENTATION, IN CONNECTION WITH THE USE OF THIS PRODUCT, EVEN IF EZVIZ HAS BEEN ADVISED OF THE POSSIBILITY OF SUCH DAMAGES.

TO THE MAXIMUM EXTENT PERMITTED BY APPLICABLE LAW, IN NO EVENT SHALL EZVIZ'S TOTAL LIABILITY FOR ALL DAMAGES EXCEED THE ORIGINAL PURCHASE PRICE OF THE PRODUCT.

EZVIZ DOES NOT UNDERTAKE ANY LIABILITY FOR PERSONAL INJURY OR PROPERTY DAMAGE AS THE RESULT OF PRODUCT INTERRUPTION OR SERVICE TERMINATION CAUSED BY: A) IMPROPER INSTALLATION OR USAGE OTHER THAN AS REQUESTED; B) THE PROTECTION OF NATIONAL OR PUBLIC INTERESTS; C) FORCE MAJEURE; D) YOURSELF OR THE THIRD PARTY, INCLUDING WITHOUT LIMITATION, USING ANY THIRD PARTY'S PRODUCTS, SOFTWARE, APPLICATIONS, AND AMONG OTHERS.

REGARDING TO THE PRODUCT WITH INTERNET ACCESS, THE USE OF PRODUCT SHALL BE WHOLLY AT YOUR OWN RISKS. EZVIZ SHALL NOT TAKE ANY RESPONSIBILITIES FOR ABNORMAL OPERATION, PRIVACY LEAKAGE OR OTHER DAMAGES RESULTING FROM CYBER ATTACK, HACKER ATTACK, VIRUS INSPECTION, OR OTHER INTERNET SECURITY RISKS; HOWEVER, EZVIZ WILL PROVIDE TIMELY TECHNICAL SUPPORT IF REQUIRED. SURVEILLANCE LAWS AND DATA PROTECTION LAWS VARY BY JURISDICTION. PLEASE CHECK ALL RELEVANT LAWS IN YOUR JURISDICTION BEFORE USING THIS PRODUCT IN ORDER TO ENSURE THAT YOUR USE CONFORMS TO THE APPLICABLE LAW. EZVIZ SHALL NOT BE LIABLE IN THE EVENT THAT THIS PRODUCT IS USED WITH ILLEGITIMATE PURPOSES.

IN THE EVENT OF ANY CONFLICTS BETWEEN THE ABOVE AND THE APPLICABLE LAW, THE LATTER PREVAILS.

Operațiuni

Pasul 1

Pornire

Conectați camera și priza de alimentare pentru a porni camera.



Pasul 2

Configurare cameră

- 1 Creați un cont de utilizator.
 - Conectați telefonul mobil la Wi-Fi.
 - Descărcați și instalați aplicația EZVIZ căutând „EZVIZ” în App Store și Google Play™.
 - Lansați aplicația și înregistrați un cont de utilizator EZVIZ urmând instrucțiunile expertului de pornire.
- 2 Adăugați o cameră la EZVIZ. 
 - Autentificați-vă în aplicația EZVIZ.
 - În ecranul principal, atingeți „+” în colțul din dreapta sus pentru a merge la pagina de scanare cod QR.

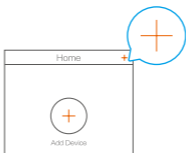

- Scațați codul QR de pe corpul camerei.

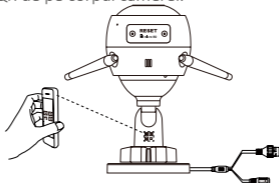

- Urmați expertul aplicației EZVIZ pentru a finaliza configurarea WiFi.

De asemenea, puteți selecta conexiunea prin cablu.

- Pasul 1: conectați camera la router cu un cablu de rețea.

- Pasul 2: adăugați camera la aplicația EZVIZ scanând codul QR al acesteia.

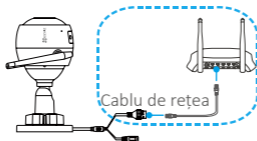

i •Țineți apăsat butonul RESET (Resetare) timp de 5 secunde atunci când camera funcționează dacă adăugarea camerelor sau a conexiunii Wi-Fi eșuează.

•Dacă produsul dvs. funcționează doar în banda de 2,4 GHz, vă recomandăm să opriți banda de 5 GHz a routerului mai întâi pentru continua cu procesul de adăugare.

Pasul 3

Instalarea camerei

Puteți instala camera pe perete sau în/pe tavan.

- Asigurați-vă că peretele este suficient de puternic pentru a suporta de trei ori greutatea camerei.
- Înălțimea recomandată pentru montare: 3m (10 ft).

1 Instalarea camerei

- Plasați șablonul de găurit pe suprafața pe care ați ales să montați camera.
- (Numai pentru perete/tavan de ciment) Dați găuri pentru șuruburi conform șablonului și introduceți trei dibluri.
- Utilizați trei șuruburi metalice pentru a fixa baza camerei conform șablonului.

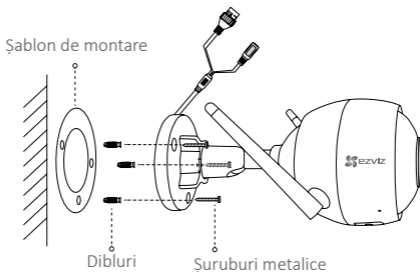

2 Reglarea unghiului de supraveghere

- Slăbiți șurubul de reglare.
- Reglați unghiul de supraveghere în locația dorită/locul dorit.
- Strângeți șurubul de reglare.

- Asigurați-vă că slotul cardului microSD este îndreptat în jos.

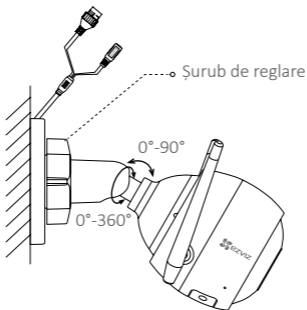

3 Instalați Kitul impermeabil (opțional)

i Dacă camera este instalată în aer liber sau în mediu umed, vă rugăm să utilizați kitul impermeabil.

- Introduceți garnitura în portul Ethernet al camerei.



- Treceți partea A a cablului Ethernet prin piuliță, garnitură și capac.

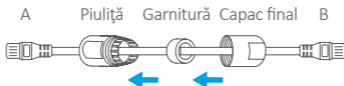

- Strângeți piulița și capacul final.



- Introduceți partea A în portul Ethernet al camerei și strângeți piulița.



- Conectați partea B cu portul LAN al routerului sau comutatorului PoE.



i Pentru mai multe informații, consultați www.ezviz.eu.

Anexă

Conținut cutie

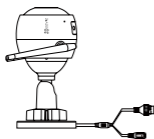

Cameră prin internet x1



Adaptor de alimentare x1



Informații de reglementare x1



Șablon de
montare x1



Set de
șuruburi x1



Set
impermeabil x1



Ghid de
pornire rapidă x1

Elemente de bază

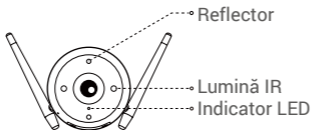
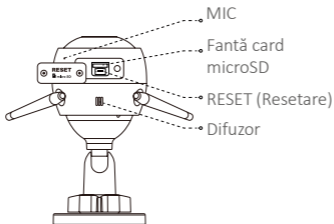

Nume	Descriere
Indicator LED	<ul style="list-style-type: none"> • Continuu roșu: Camera pornește. • Lent intermitent roșu: Conexiunea Wi-Fi a eșuat. • Rapid intermitent roșu: Excepție dispozitiv (de ex.: eroare card microSD). • Albastru solid: Conținutul video este vizionat sau redat în aplicația EZVIZ. • Rapid intermitent albastru: Camera este pregătită pentru conexiunea Wi-Fi. • Lent intermitent albastru: Camera funcționează corect.
Fantă card microSD	Cardul microSD nu este inclus în conținutul cutiei. Compatibilitate recomandată: Clasa 10, max.128 GB. După introducerea cardului microSD, inițializați-l în aplicația EZVIZ, iar fișierele video pot fi stocate pe cardul SD.
RESET (Resetare)	Țineți apăsat butonul RESET (Resetare) timp de 5 secunde atunci când camera funcționează. Camera repornește și resetează toți parametri la valorile implicite.

Remediarea defecțiunilor

- Î:** Mesajul „The device is offline.” (Dispozitiv offline) sau „The device is not registered.” (Dispozitiv neînregistrat) apare când adăugați camera cu aplicația EZVIZ.
- R:**
1. Asigurați-vă că rețeaua la care este conectată camera este normală și că DHCP-ul routerului este activat.
 2. Țineți apăsat butonul RESET (Resetare) timp de 5 secunde pentru a reseta parametrii dacă ați modificat manual parametrii de rețea.
- Î:** Cum se utilizează cardul microSD pentru stocarea locală?

- R:**
1. Asigurați-vă că există un card microSD introdus și camera este adăugată la contul dvs. EZVIZ. Autentificați-vă în aplicația EZVIZ și intrați în interfața „Device Details” (Detalii dispozitiv), dacă apare butonul „Initialize Storage Card” (Inițializare card de stocare), trebuie să inițializați mai întâi cardul microSD.
 2. Înregistrarea pe cardul microSD pentru detectarea mișcării este activată în mod implicit.

 Pentru informații detaliate, vizitați www.ezvizlife.com.